

TOORX
FITNESS IN MOTION

MANUALE D'ISTRUZIONI

Codice : GRLDTOORXWAPAP

Revisione : 02

Edizione : 07/19



WalkingPad

con display sul radiocomando



Istruzioni originali in lingua italiana.
Leggere il manuale con la massima attenzione e tenerlo sempre a portata di mano vicino al prodotto.



INDICE DEGLI ARGOMENTI

1.0	AVVERTENZE DI SICUREZZA	pag.	3
1.1	USO PREVISTO E CONTROINDICATO - CONVENZIONI	pag.	4
1.2	TARGHE ADESIVE SUL PRODOTTO	pag.	5
1.3	CARATTERISTICHE TECNICHE.....	pag.	6
2.0	LOCALE DI INSTALLAZIONE DEL PRODOTTO.....	pag.	7
2.1	DISIMBALLO - CONTENUTO SCATOLA	pag.	8
2.2	ASSEMBLAGGIO DEL PRODOTTO.....	pag.	9
2.3	AVVERTENZE SPECIFICHE SULL'USO DEL PRODOTTO	pag.	11
3.0	MODALITÀ DI FUNZIONAMENTO	pag.	14
3.1	MODALITÀ MANUALE.....	pag.	15
3.4	MODALITÀ AUTO.....	pag.	16
3.3	DISPLAY RADIOCOMANDO.....	pag.	17
3.4	CONSIGLI PRATICI.....	pag.	18
3.5	SPOSTAMENTO DEL PRODOTTO.....	pag.	18
4.0	MANUTENZIONE - LUBRIFICAZIONE PIANO DI CORSA.....	pag.	19
4.1	TENSIONAMENTO - CENTRATURA NASTRO	pag.	20
5.0	MESSA FUORI SERVIZIO - SMALTIMENTO.....	pag.	21
6.0	ORDINE PARTI DI RICAMBIO	pag.	21
7.0	GARANZIA CONVENZIONALE	pag.	22

- Prima dell'impiego, leggere con la massima attenzione questo manuale e gli eventuali altri fogli di istruzione allegati.
- Usare l'attrezzo solamente all'interno di ambienti domestici. Le modalità e le avvertenze d'impiego devono essere spiegate a tutti i componenti della famiglia o agli amici ai quali viene permesso di usare questo attrezzo.
- Usare l'attrezzo solo su una superficie piana e ricoprire il pavimento o la moquette sotto l'attrezzo per evitare danneggiamenti.
- Assicurarsi che chi usa l'attrezzo abbia capito bene le istruzioni, sorvegliando le prime fasi dell'allenamento. Il manuale d'istruzioni deve trovarsi sempre vicino all'attrezzo per una rapida consultazione, in caso di necessità.
- Assicurarsi che l'attrezzo venga usato solo da persone di età superiore a 16 anni, e da persone che siano in buone condizioni fisiche. Bambini tra i 14 e i 16 anni possono usare l'attrezzo solamente sotto la supervisione di un adulto.
- Indossare sempre un abbigliamento adeguato all'attività sportiva, che non ostacoli i movimenti. Utilizzare comunque scarpe da ginnastica adatte. Evitare di indossare indumenti che impediscano la traspirazione o scarpe con suola in cuoio o altro materiale rigido.
- Mantenere mani e piedi lontano dalle parti in movimento (quali nastro e rullo posteriore), quando l'attrezzo è in funzione.
- Quando, durante la camminata, si avvertono giramenti di testa, dolore toracico o sensazione di affanno, interrompere immediatamente l'esercizio e consultare il proprio medico.
- NON installare l'attrezzo all'interno di centri fitness o in ambienti adibiti al commercio o al noleggino, questo attrezzo non è progettato per un utilizzo intensivo in attività professionale o per scopi riabilitativi.
- NON collegare l'attrezzo alla rete elettrica quando la pedana si trova chiusa in posizione compatta.
- NON appoggiare bicchieri o bottiglie contenenti bevande vicino o sopra all'attrezzo.
- NON rovinare il pannello e le parti plastiche dell'attrezzo, con oggetti appuntiti, spazzole o spugne abrasive, o sostanze chimiche aggressive.
- NON smontare parti dell'attrezzo, tranne nel caso in cui l'operazione sia specificata nel manuale d'istruzioni.
- NON spostare l'apparecchio con la spina di alimentazione inserita.
- NON tirare il cavo di alimentazione per staccare la spina dalla presa di corrente.
- NON collocare l'attrezzo all'esterno dell'abitazione, non lasciarlo esposto ad agenti atmosferici (pioggia, sole, ecc).
- NON permettere a bambini piccoli o ad animali domestici di avvicinarsi all'attrezzo. È buona regola rimuovere il cavo di alimentazione dopo ogni utilizzo.
- NON usare mai l'attrezzo se danneggiato o con il cavo di alimentazione rovinato. In caso di guasto e/o cattivo funzionamento dell'attrezzo spegnerlo e non manometterlo. Per l'eventuale riparazione rivolgersi solamente ad un centro di assistenza specializzato.
- NON indossare un abbigliamento in materiale sintetico o in misto lana, durante l'allenamento. L'impiego di indumenti inadeguati può comportare problemi di natura igienica ma anche la possibilità di creare cariche elettrostatiche.

Il prodotto descritto in questo manuale è un attrezzo per uso sportivo, nello specifico si tratta di una pedana motorizzata con nastro scorrevole sulla quale si può camminare restando nello spazio di una stanza.

Questo simulatore di camminata si distingue per un design essenziale, è ultra piatto ed è privo dei consueti corrimano per permettere di effettuare la camminata semplice e la camminata sportiva nella quale la sincronizzazione del movimento tra gambe e braccia ricopre un ruolo importante per mantenere l'equilibrio durante la prestazione, per un maggior consumo calorico e per il coinvolgimento anche delle articolazioni superiori.

Grazie a questo attrezzo potete fare attività sportiva in poco spazio, senza spostarsi da casa o dall'ufficio, anche quando le condizioni meteorologiche non lo consentono, oppure più semplicemente quando non avete voglia e tempo di uscire per andare a correre o recarvi in una palestra.

E' indispensabile seguire tutte le istruzioni e le avvertenze contenute in questo manuale per poter essere sicuri di allenarsi in sicurezza, sforzi intensi e prolungati richiedono una buona condizione fisica e per questo motivo occorre valutare le controindicazioni d'uso elencate di seguito.

L'impiego del prodotto è vietato nelle seguenti condizioni:

- **utilizzatore di età inferiore a 16 anni;**
- **utilizzatore di peso superiore al limite indicato nella targa e nei dati tecnici;**
- **utilizzatore in stato di gravidanza;**
- **utilizzatore con diabete;**
- **utilizzatore con equilibrio precario (labirintite);**
- **utilizzatore con patologie legate a cuore, ai polmoni, o ai reni.**

La garanzia sul prodotto e la responsabilità del distributore vengono a decadere nei seguenti casi:

- **uso improprio del prodotto diverso da quello specificato nel manuale d'istruzioni;**
- **mancato rispetto degli intervalli e delle modalità della manutenzione;**
- **manomissione del prodotto**
- **impiego di ricambi non originali;**
- **inosservanza degli avvisi di sicurezza riportati nei pittogrammi e nel manuale d'istruzioni.**

Questo manuale contiene tutte le informazioni per la messa in funzione, la manutenzione e l'uso corretto dell'attrezzo. L'utilizzatore del prodotto e gli eventuali altri amici e componenti della famiglia che ne faranno uso, hanno l'obbligo di leggere con la massima attenzione le informazioni contenute in questo manuale per un corretto e sicuro impiego.

Osservare le indicazioni contenute nel manuale garantisce la massima sicurezza personale ed una maggiore durata del prodotto stesso.

Le avvertenze di sicurezza e le parti di testo rilevanti sono state evidenziate in neretto e sono precedute da simboli qui di seguito illustrati e definiti.



PERICOLO

Le informazioni evidenziate da questo simbolo segnalano PERICOLO, prestate la massima attenzione per evitare lesioni personali.



ATTENZIONE

Le informazioni evidenziate da questo simbolo segnalano CAUTELA, prestate la massima attenzione per evitare danni al prodotto

NOTA:

I disegni contenuti nel manuale hanno lo scopo di semplificare e rendere più intuitivi gli argomenti trattati.

Tuttavia, a causa di un costante aggiornamento dei prodotti, è possibile che taluni di questi disegni siano differenti dal prodotto acquistato; in tale eventualità si ricorda che si tratta di aspetti estetici e che la sicurezza e le informazioni sulla stessa restano comunque garantite.

Il costruttore persegue una politica di costante sviluppo ed aggiornamento e può apportare modifiche alle parti estetiche del prodotto senza alcun preavviso.

1.2

TARGHE ADESIVE SUL PRODOTTO

- 1) La Targa di Identificazione del prodotto riporta i dati tecnici, e il numero di serie.
 - 2) Simbolo di richiamo all'obbligo di lettura del manuale d'istruzioni prima dell'impiego.
 - 3) Simboli di indicazione di conformità del prodotto alle direttive comunitarie che riguardano il trattamento e lo smaltimento di sostanze pericolose in apparecchiature elettriche ed elettroniche.
 - 4) Segnale di divieto: indica il pericolo di intrappolamento e schiacciamento delle dita tra il rullo posteriore e il piano di corsa quando il nastro è in funzione.
 - 5) Segnale di sicurezza: pericolo di scossa elettrica. È vietato smontare il prodotto o accedere all'interno del vano motore.
 - 6) Segnale di sicurezza: obbligo di collegare il prodotto ad una presa elettrica dotata di "messa a terra". Per garantire l'impiego in sicurezza del prodotto è necessario verificare la qualità del collegamento di terra dell'impianto al quale viene collegata la presa di rete.
 - 7) Segnale di avviso: indica la presenza di pericoli insiti nel prodotto. È obbligatoria la lettura delle istruzioni per l'uso prima di compiere qualsiasi operazione di montaggio o qualsiasi intervento di manutenzione del prodotto.
- Segnale di sicurezza: obbligo di impiegare adattatori idonei al tipo di spina elettrica.

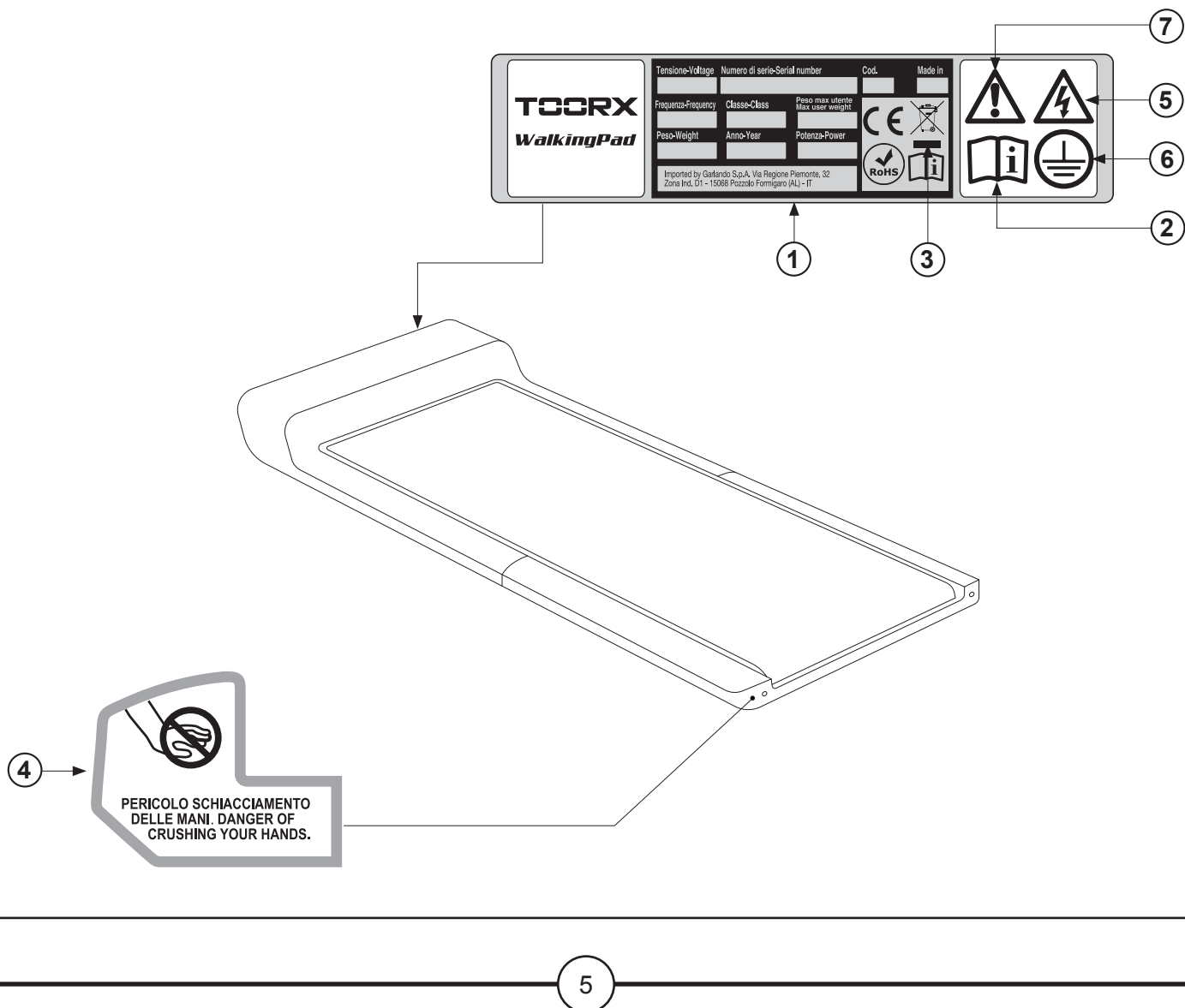

VELOCITÀ NASTRO	0.5 km/ora (min.) ÷ 6.0 km/ora (max)
WALKING AREA	1200 x 430 mm
SPESSORE NASTRO	1,4 mm
INGOMBRO PRODOTTO (LXPXH)	1432 x 547 x 129 mm
PRODOTTO COMPATTO (LXPXH)	822 x 547 x 129 mm
DIMENSIONE IMBALLO (LXPXH)	900 x 640 x 195 mm
POTENZA MOTORE	1,0 HP (continui) - 2,0 HP (valore di picco)
PESO NETTO	28 kg
PESO LORDO	31 kg
PESO MASSIMO UTENTE	100 kg
TENSIONE DI RETE	230V AC
FREQUENZA DI RETE	50/60 Hz
CONFORMITA'	Norme : EN ISO 20957-1 (classe HC)
	Direttive : 2001/95/CE - 2014/30/UE - 2014/35/UE - 2011/65/UE

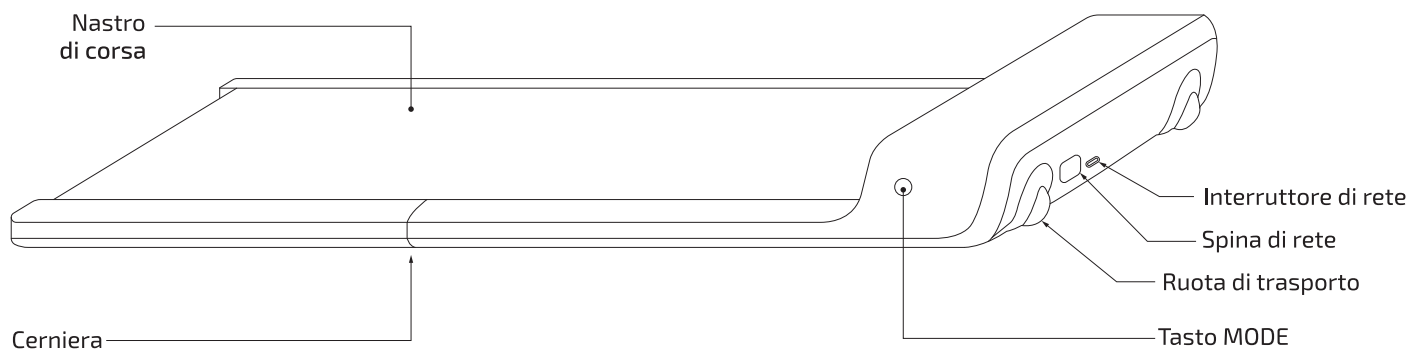

CARATTERISTICHE DELL'AMBIENTE:

- L'ambiente idoneo per l'installazione e la conservazione del prodotto deve essere:
 - un ambiente domestico,
 - coperto e sufficientemente ampio,
 - dotato di una presa elettrica adatta,
 - dotato di illuminazione artificiale e naturale adatta,
 - dotato di una o più finestre di aerazione,
 - con temperatura operativa tra 5°C e 32°C,
 - con umidità relativa percentuale tra 20% e 90%.

Il prodotto NON deve essere installata all'aperto o in in locali umidi o esposti ad atmosfera salina.

CARATTERISTICHE DEL PAVIMENTO:

- Il suolo idoneo per la collocazione del prodotto deve essere:
 - con pavimentazione perfettamente in piano,
 - con solaio di portata adeguata al peso del prodotto.

La pavimentazione realizzata in materiali di pregio (ad esempio: moquettes o parquet) DEVE essere protetta con una lastra di gomma o dei ritagli di feltro nelle zone d'appoggio.

REQUISITI DEL LOCALE D' INSTALLAZIONE:

- Il locale prescelto per l'installazione NON deve contenere :
 - fonti di disturbo e interferenza elettromagnetica quali: televisori, motori elettrici, antenne, linee di alta tensione, trasmettitori in radiofrequenza, reti Wi-Fi, ecc...;
 - fonti di calore (ad esempio vicino ad un termosifone o nei pressi di una finestra).

REQUISITI DI SICUREZZA:

- È **OBBLIGATORIO** lasciare uno spazio di sicurezza libero di almeno 1 metro tra la parte posteriore della pedana e la parete.
NON devono essere collocati oggetti di alcun genere all'interno dello spazio libero di sicurezza dietro al tappeto.

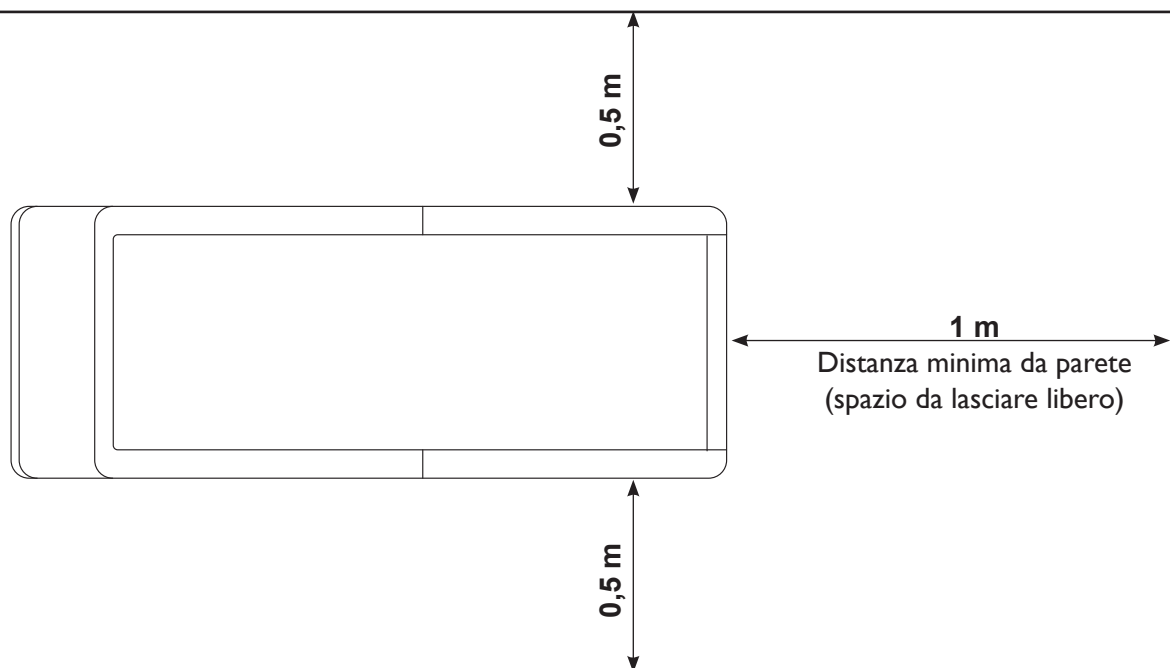

L'imballo è costituito da una scatola in cartone chiusa con punti metallici e nastri di reggiatura.

Per sollevare e spostare la scatola è necessario chiedere aiuto ad un'altra persona quando si depona la scatola sul pavimento rispettare l'indicazione "Lato Alto", segnalato dalla freccia apposita stampata sul cartone.

Per aprire la scatola, tagliare i nastri di reggiatura con delle forbici, poi con una pinza rimuovere ed eliminare i punti metallici di chiusura.

Dopo aver tolto il prodotto dalla scatola, verificate eventuali danni subito durante il trasporto e controllate la presenza di tutte le parti illustrate.



Si consiglia di non danneggiare l'imballo originale ed eventualmente di mantenerlo; questo nell'eventualità che il prodotto presenti dei difetti e sia necessario la riparazione in garanzia.

L'imballo è realizzato in materiale riciclabile; per lo smaltimento degli elementi da imballo rispettare le norme locali per il recupero dei materiali riciclabili.

Gli elementi dell'imballo (cartone e sacchetti), non devono essere lasciati alla portata dei bambini, in quanto potenziali fonti di pericolo.

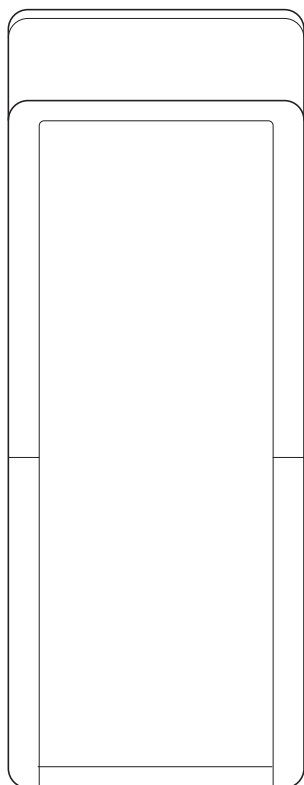

Pedana a nastro scorrevole

Componenti e accessori presenti nell'imballo



Cavo di rete



Radiocomando



Cordino per radiocomando



Chiave esagonale



Lubrificante al silicone



Manuale d'istruzioni

2.2

ASSEMBLAGGIO DEL PRODOTTO



PERICOLO

La piattaforma può essere spostata quando è in posizione compatta, lo spostamento deve avvenire solamente su una pavimentazione liscia e piana.

- Dopo avere aperto l'imballo originale del prodotto, spostare la pedana in posizione compatta e posizionarla sul pavimento nel luogo scelto per l'installazione, nelle vicinanze di una prese di rete.
- Depositare la piattaforma a terra e sollevare la parte posteriore per aprirla in posizione di lavoro.
- Con i polpastrelli controllare alle estremità del piano di corsa la centratura del nastro scorrevole.



ATTENZIONE

Prima di collegare la spina elettrica la pedana deve essere aperta in posizione di lavoro.

Verificare che l'impianto abbia caratteristiche idonee verificando i dati tecnici riportati sulla targhetta.

Verificare che la presa al muro sia adatta per il tipo di spina e che disponga di "presa di terra".

Verificare che l'interruttore di rete sia in posizione Off (spia bianca spenta).

- Il prodotto è corredato di cavo elettrico di rete con spina elettrica di tipo Schuko che deve essere collegata ad una appropriata presa a muro con tensione nominale fino a 230VAC, dotata di messa a terra. A lato della presa elettrica si trova l'interruttore generale con il quale si accende e si spegne il prodotto.

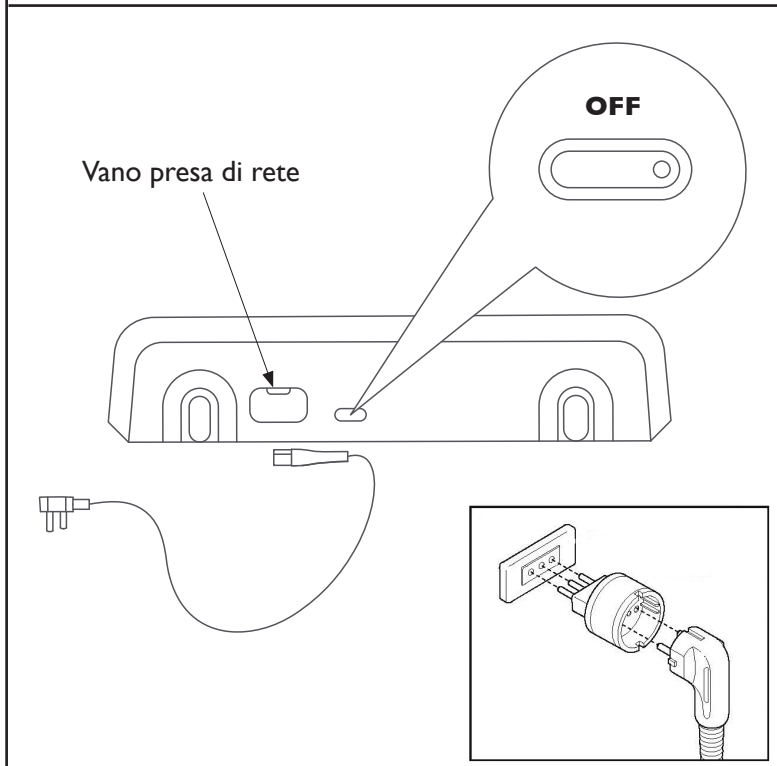
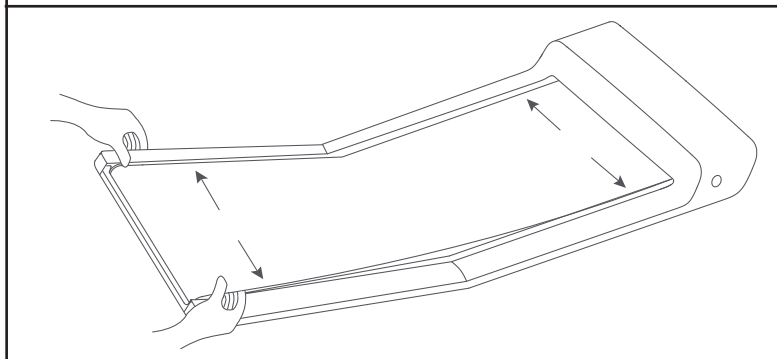
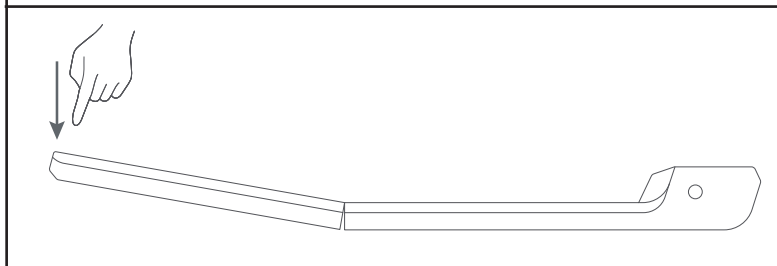
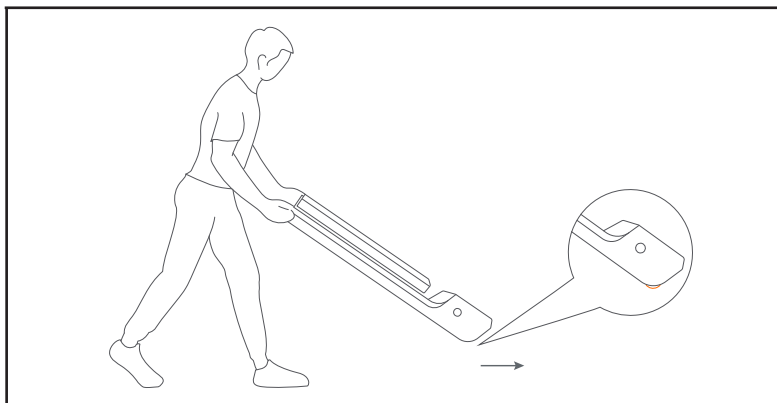

- Installare sul proprio smartphone “Walkingpad” App, scaricandola dallo Store relativo al sistema operativo in uso sul proprio smartphone.

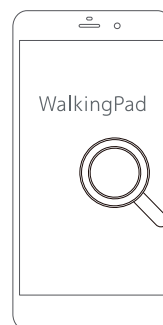

- Avviare la App sullo smartphone quindi registrarsi fornendo un indirizzo e-mail e inserendo una password personalizzata.
- Dopo essersi loggati seguire le procedure per associare il prodotto allo smartphone e alla rete internet domestica via Wi-Fi.

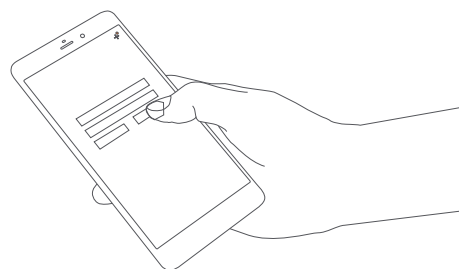

- Con la App si personalizzano molte funzioni:
 - Impostazione velocità massima
 - Velocità predefinita in modalità Manuale
 - Tipo di avvio in modalità Manuale (tramite i sensori o con radiocomando)
 - Sensibilità sensori della modalità Automatica
 - Informazioni visualizzate sul display (tempo, velocità, distanza, passi)
 - Blocco bambini
 - Dati personali (sesso, peso, altezza, età).



- Per poter accedere alle funzionalità complete della App e per sbloccare il limite di velocità massima da 3 km/h portandolo a 6 km/h è necessario leggere tutte le pagine del **tutorial introduttivo** presentate dalla App(*). Completare il tutorial introduttivo, tra l'altro, risulta molto utile per comprendere sinteticamente la logica di funzionamento del prodotto nelle sue modalità d'uso. (*). Lo sblocco del limite di velocità avviene automaticamente dopo aver camminato per 1 km.

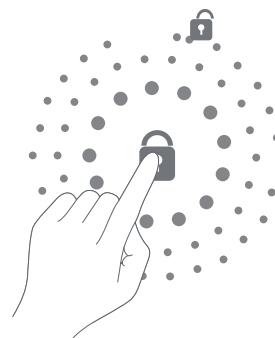

- Salire sul nastro e prepararsi alla partenza.

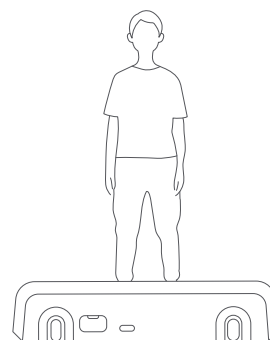

2.3

AVVERTENZE SPECIFICHE SULL'USO DEL PRODOTTO

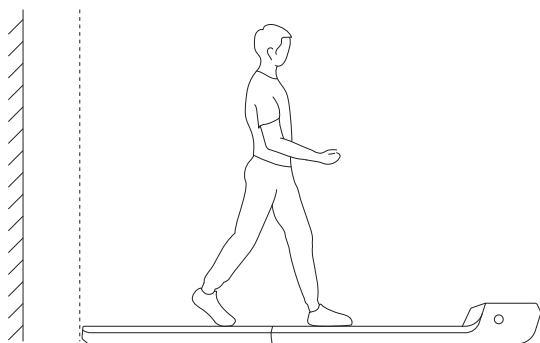

⚠ Mantenere almeno 1 m di distanza tra la parte posteriore e la parete.

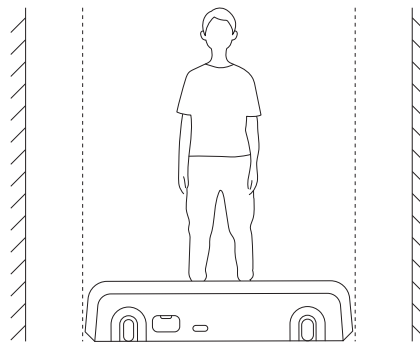

⚠ Mantenere la pedana almeno a 0,5 m di distanza dalle pareti laterali.

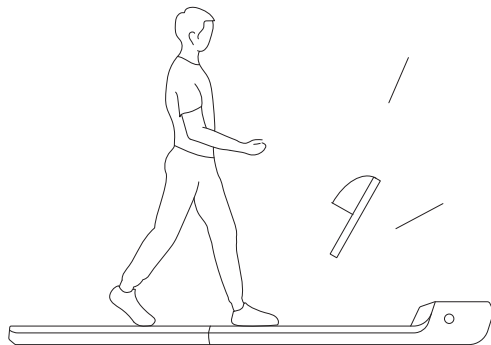

⚠ Indossare solo scarpe da ginnastica.

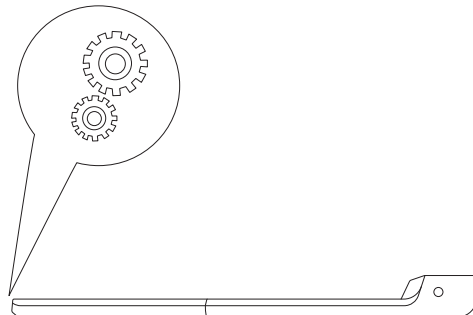

⚠ Non calpestare gli angolari di anti-trascinamento.



⚠ Non salire sul nastro quando la pedana è in fase di auto calibrazione.

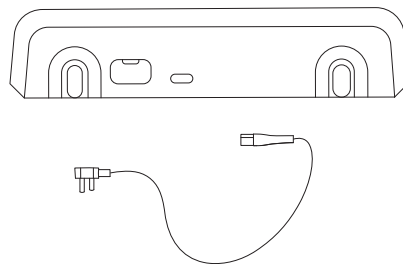

⚠ Staccare la spina e il cavo di alimentazione quando la pedana non è utilizzata.

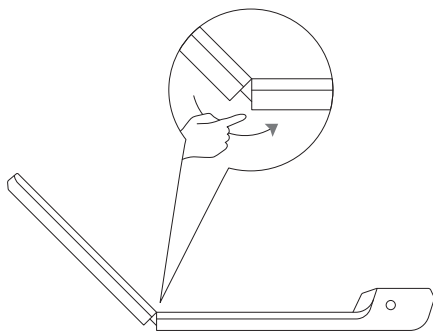

⚠ Sistema antischiacciamento dita.

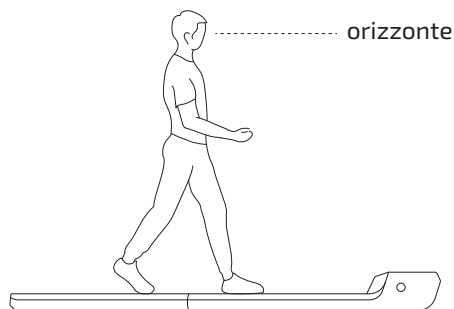

⚠ Mantenere una postura verticale con sguardo in avanti e braccia sincronizzate per mantenere l'equilibrio.

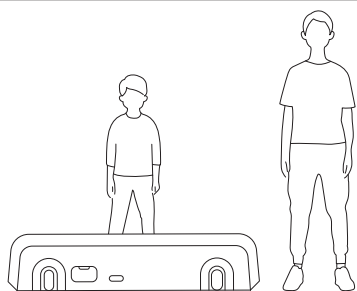

⚠ L'impiego della pedana a nastro da parte di bambini è consentito solo sotto la sorveglianza continua di un adulto.

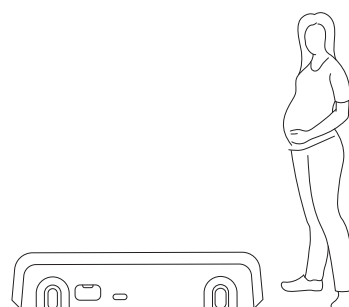

⚠ L'uso della pedana è vietato alle donne in stato di gravidanza.

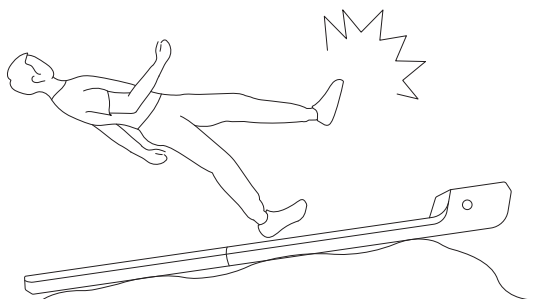

⊘ È vietato usare la pedana su un suolo irregolare.



⊘ È vietato camminare sulla pedana quando il nastro è fermo in Stop o Standby.

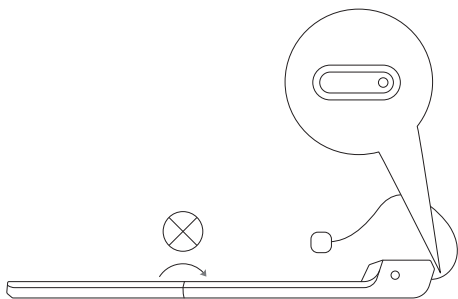

⊘ Spegnere e staccare la spina di rete prima di chiudere la pedana.

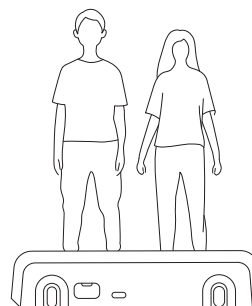

⊘ È vietato l'uso della pedana da parte di più persone contemporaneamente.

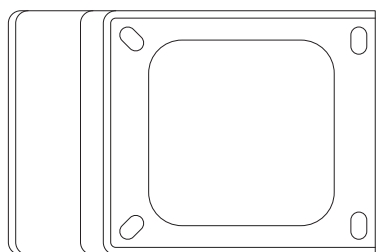

⊘ È vietato appoggiare lateralmente la pedana.

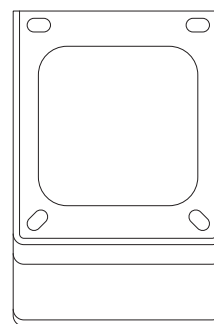

⊘ È vietato appoggiare in verticale la pedana.

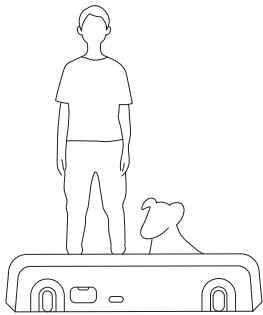

⊘ È vietato l'uso della pedana in presenza di animali domestici sul nastro o nelle vicinanze.

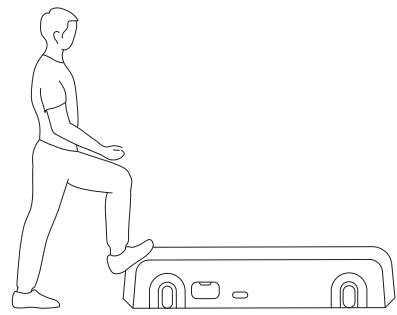

⊘ È vietato salire sul pannello motore della pedana.

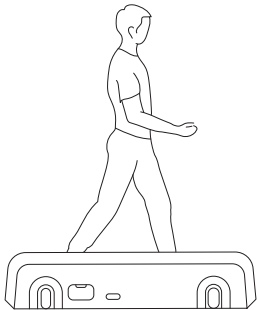

⊘ È vietato salire sulla pedana disponendosi lateralmente.

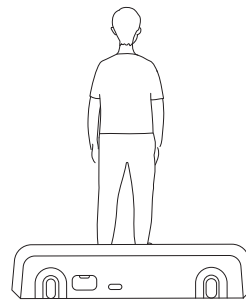

⊘ È vietato salire sulla pedana disponendosi verso la parte posteriore.

La pedana a nastro scorrevole ha le seguenti tre modalità operative indicate dalle spie luminose che si trovano sul radiocomando.

Spia modalità STANDBY



Quando la spia è accesa la pedana si trova in modalità Standby; in questa modalità il prodotto è collegato alla rete elettrica e alimentato ma i sensori di azionamento e il motore sono inibiti.

Spia modalità MANUALE



Quando la spia è accesa la pedana si trova in modalità Manuale; in questa modalità il prodotto è collegato alla rete elettrica e alimentato, l'avvio del nastro e il controllo velocità sono gestiti tramite radiocomando o attraverso la App dedicata.

Spia modalità AUTO



Quando la spia è accesa la pedana si trova in modalità Auto; in questa modalità il prodotto è collegato alla rete elettrica e alimentato, l'avvio del nastro e il controllo velocità sono gestiti tramite sensori che equipaggiano la pedana e lo scorrimento del nastro è regolato in modo intelligente da un algoritmo che tiene conto della spinta e della progressione dei piedi durante la camminata.

Dopo l'accensione dell'attrezzo si illumina la spia della modalità Standby, per cominciare l'esercizio è necessario premere il pulsante MODE sul lato del vano motore oppure lo stesso pulsante replicato sul radiocomando o sulla App.

Nella modalità Standby la pedana non può essere utilizzata, questo serve per prevenire eventuali incidenti dovuti ad un incauto avviamento tramite i sensori o i comandi, causato da persone che per errore salgono sulla pedana in modalità Auto o Manuale.



Per ragioni di sicurezza è obbligatorio impiegare l'attrezzo portando sempre il radiocomando in mano, allacciato al polso tramite l'apposito cordino fornito in dotazione.

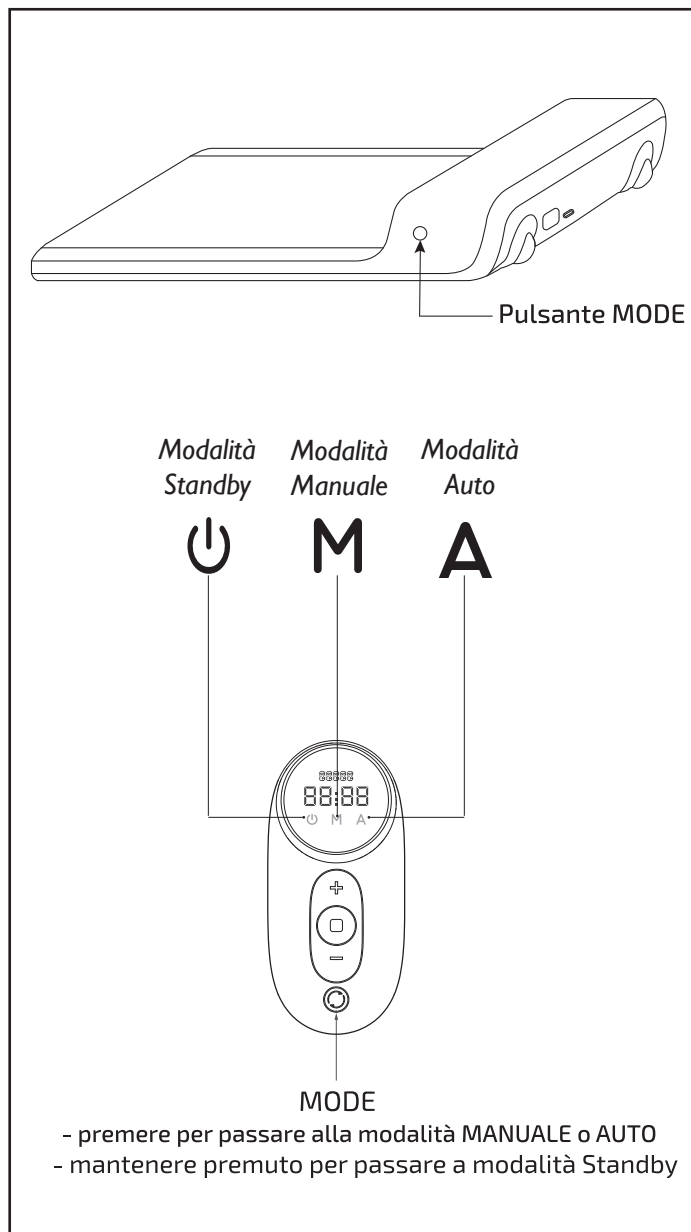

La pedana a nastro scorrevole in modalità Manuale può venire impiegata in una prima fase di utilizzo, per prendere confidenza con il prodotto, la sensazione del nastro scorrevole e la necessità di mantenere l'equilibrio, aiutandosi con il movimento alternato delle braccia, similmente alla camminata nordica.

M

Quando la spia **M** è accesa la pedana si trova in modalità Manuale; in questa modalità il prodotto è collegato alla rete elettrica e alimentato, l'avvio del nastro e il controllo velocità sono gestiti tramite radiocomando o attraverso la App dedicata.

Nota:

Tramite la App si possono personalizzare le impostazioni di base e nella modalità Manuale si può permettere l'avvio e l'arresto del nastro tramite i sensori posti sulla pedana; in questo caso non sarà più necessario premere il pulsante START/STOP sul radiocomando ma sarà sufficiente salire sulla pedana e cominciare a camminare.

La regolazione della velocità del nastro avviene tramite i comandi del radiocomando o tramite la App dedicata.

Tramite la App (oppure camminando per almeno 1 km) si può anche sbloccare la velocità massima raggiungibile, modificando il valore programmato di fabbrica di 3 km/h.

La modalità Manuale risulta di comodo impiego per utilizzatori al primo approccio (principianti).

Nella figura a lato sono riportate le funzioni attive del radiocomando, con il prodotto in modalità Manuale.

Problemi nell'uso del radiocomando.

Qualora il prodotto non risponda più ai pulsanti del radiocomando (questo può avvenire in caso di disturbi o in caso di sostituzione della batteria del radiocomando) è necessario ripristinare la comunicazione tra i due dispositivi nel modo seguente.

Spegnere e accendere la pedana e contemporaneamente mantenere premuto il pulsante MODE sul radiocomando fino a udire il segnale acustico (beep) che segnala l'accoppiamento dei dispositivi.

Nota: durante l'operazione di ripristino il radiocomando deve trovarsi vicino al pannello del vano motore.

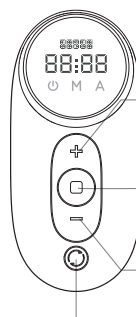
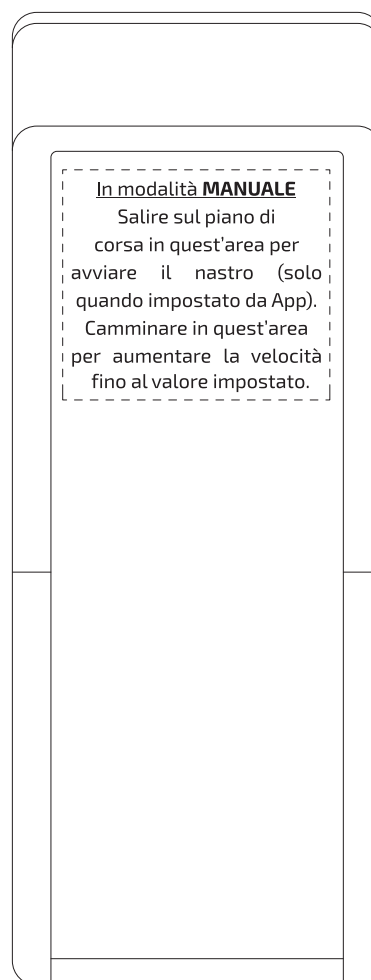

VELOCITÀ +
premere per aumentare di 0,5 km/h

START/STOP
premere per avviare o fermare il nastro

VELOCITÀ -
premere per diminuire di 0,5 km/h

MODE
- premere per passare in modalità AUTO
- mantenere premuto per passare a modalità Standby

La pedana a nastro scorrevole in modalità Manuale può venire impiegata in una prima fase di utilizzo, per prendere confidenza con il prodotto, la sensazione del nastro scorrevole e la necessità di mantenere l'equilibrio, aiutandosi con il movimento alternato delle braccia, similmente alla camminata nordica.

A

Quando la spia **A** è accesa la pedana si trova in modalità Auto; in questa modalità il prodotto è collegato alla rete elettrica e alimentato, l'avvio del nastro e il controllo velocità sono gestiti tramite sensori che equipaggiano la pedana e lo scorrimento del nastro è regolato in modo intelligente da un algoritmo che tiene conto della spinta e della progressione dei piedi durante la camminata.

Nella modalità Auto non è necessario utilizzare il radiocomando o la App per controllare la pedana a nastro, i sensori presenti sul piano di corsa abbinati a un algoritmo intelligente permettono di far funzionare il nastro in maniera dinamica. Dopo aver selezionato la modalità Auto, per far partire l'esercizio occorre salire sul nastro e camminare verso il pannello del vano motore posto nella parte anteriore; una volta raggiunta l'area di rilevamento dei sensori il nastro partirà alla minima velocità, la velocità aumenterà in maniera progressiva nel momento che noi assumeremo un ritmo maggiore di camminata. In sostanza il controllo elettronico regola la velocità del nastro adattandola al ritmo di cammino che si intende mantenere.

Quando invece si desidera rallentare la velocità di marcia del nastro occorre traslare nella parte posteriore della pedana, tanto più ci si avvicina alla parte posteriore della pedana, tanto più progressivo sarà il rallentamento del nastro.

Quando viene raggiunto con un piede il rullo posteriore il nastro si arresta in Stop.

La modalità Auto risulta di comodo impiego per utilizzatori che hanno raggiunto una buona dimestichezza nell'uso (esperti).

Nella figura a lato sono riportate le funzioni attive del radiocomando, con il prodotto in modalità Auto.

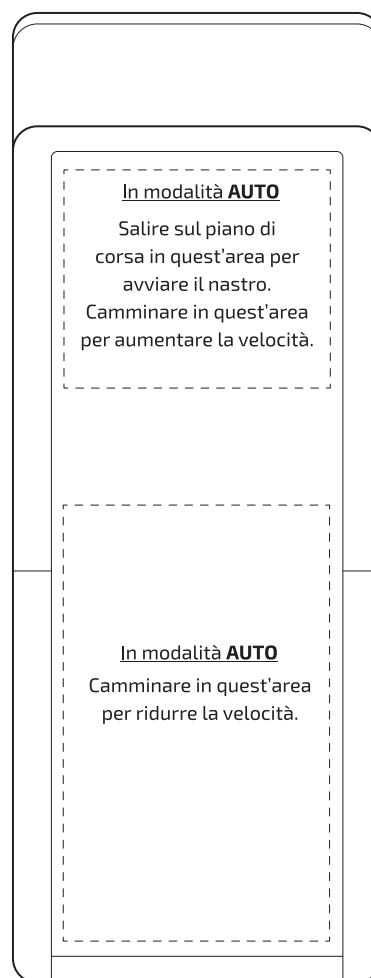

STOP
premere per fermare il nastro

MODE

- premere per passare alla modalità MANUALE
- mantenere premuto per passare a modalità Standby

3.3

DISPLAY RADIOCOMANDO

TIME - Durata

- Mostra i minuti trascorsi dall'inizio dell'esercizio.

SPEED - Velocità del nastro

- Mostra la velocità del nastro in km/ora.

DISTANCE - Distanza percorsa

- Mostra la distanza totale percorsa dall'inizio dell'esercizio.

STEP - Nr passi

- Mostra il conteggio dei passi effettuati dall'inizio dell'esercizio.

Spia indicazione Modalità

- Modalità Standby
- Modalità Manuale
- Modalità Auto

Indicatore guasti

In caso di guasti il display rimanda il codice del malfunzionamento rilevato; di seguito l'elenco dei codici.

- E01: problemi di comunicazione comando a distanza;
- E02: funzionamento anomalo del motore;
- E05: intervento dispositivo di protezione da sovracorrenti;
- E06: intervento dispositivo di protezione motore;
- E08: guasto dei sensori di movimento;
- E09: problemi di collegamento scheda di potenza;
- E10: intervento protezione termica: ripristino automatico al termine del conteggio alla rovescia.
- E11: intervento protezione da sovraccarico motore, ripristino automatico al termine del conteggio alla rovescia, è necessario effettuare la lubrificazione del piano di corsa.

Auto spegnimento

Dopo aver terminato un esercizio, qualora la pedana rimanga inutilizzata per più di 10 minuti, automaticamente si spegne e passa in modalità Standby.



Durata

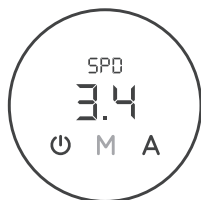

Velocità



Distanza



Nr.Passi



Modalità
Standby



Modalità
Manuale



Modalità
AUTO

3.4

CONSIGLI PRATICI

Oggi i mezzi di trasporto a motore e un lavoro di scarso impegno fisico contribuiscono a rendere la vita sempre più sedentaria.

Dato che non si ha più la necessità di camminare per spostarsi, oggi la camminata è divenuta un hobby per mantenersi in forma, un modo di viaggiare, uno sport con varie denominazioni: fit walking, power walking, nordic walking. Le attività con finalità sportive prevedono una camminata energica ma a bassa velocità (fino a un max di 6 km/h), con una falcata abbastanza ampia, un controllo della postura e un ritmo abbastanza impegnativo.

Il Walkingpad è un camminatore che si distingue dai comuni tapis roulant per l'assenza del corrimano; esso infatti permette di effettuare "camminate leggere" con velocità massima di 3 km/h, oppure "camminate sportive" con una velocità fino a 6 km/h.

Durante la marcia sincronizzare il movimento delle braccia alternandolo a quello delle gambe, mantenere lo sguardo fisso in avanti e rimanere sempre concentrati sulla postura per evitare di perdere il senso di equilibrio.

Si consiglia di utilizzare l'attrezzo con sessioni di mezz'ora al giorno per tre o quattro volte a settimana.



Nel momento in cui l'esercizio viene arrestato occorre prestare attenzione a quando metterete i piedi a terra, è necessario rimanere concentrati e cercare un punto di appoggio, quali una parete o una sedia per evitare di cadere a causa della momentanea perdita di equilibrio

3.5

SPOSTAMENTO DEL PRODOTTO

La pedana a nastro è leggera, poco ingombrante e facile da spostare, grazie alla sua struttura snella può essere chiusa in posizione compatta per occupare meno spazio quando non viene utilizzata, perfetta per scomparire sotto un mobile o sotto al letto oppure dentro un armadio.

- Sollevare le estremità posteriori della pedana e ripiegare il piano di corsa su se stesso facendo fulcro sulla cerniera centrale.
- Dopo aver chiuso la pedana, sollevare la stessa dalla parte posteriore, inclinarla fino a portare in appoggio le due ruote anteriori quindi spostare la stessa sul pavimento e collocarla in posizione sicura e che non sia di ingombro.

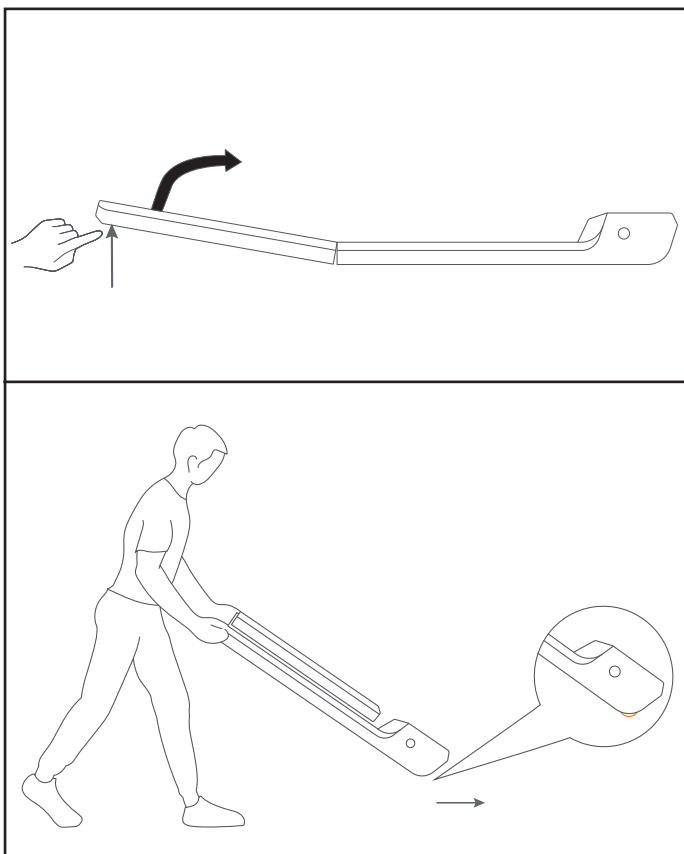



PERICOLO

Prima di effettuare qualsiasi operazione di pulizia o di manutenzione, spegnere l'attrezzo agendo sull'interruttore di rete e staccare la spina di alimentazione dalla presa a muro.



ATTENZIONE

NON utilizzare sostanze infiammabili, tossiche o nocive per la pulizia, ma soltanto prodotti a base di acqua e panni morbidi.

NON utilizzare solventi contenenti derivati del petrolio come acetone, benzene oppure oli contenenti sostanze cloriche, il tetracloruro di carbonio, l'ammoniaca che possono danneggiare e corrodere le parti di plastica.

- Ogni settimana pulire il nastro e le pedane laterali, utilizzando una spugna inumidita di acqua e sapone neutro.
- Per pulire il pannello del vano motore utilizzare un panno di cotone asciutto facendo attenzione a non strofinare con forza.



ATTENZIONE

• **Rispettare la polarità, controllare sulla serigrafia la posizione dei poli negativo e positivo.**

• **Non gettare le batterie esaurite insieme agli altri rifiuti domestici. Provvedere allo smaltimento differenziato negli appositi raccoglitori per batterie.**

Per sostituire la batteria del radiocomando occorre svitare con una piccola moneta il portello del vano batteria, rimuovere la vecchia batteria a bottone e sostituirla con altra batteria compatibile.

Nota: il positivo della batteria "+" è rivolto verso il portello.

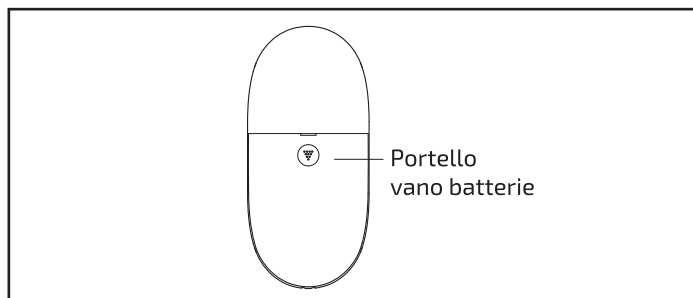

ATTENZIONE

• **La lubrificazione del piano di corsa è una operazione importante e deve essere effettuata tramite l'apposito lubrificante silconico ogni 30 ore di utilizzo o dopo un lungo periodo di inattività e in ogni caso tutte le volte che il piano di corsa vi sembra asciutto.**

La mancata lubrificazione del piano di corsa porta alla rottura del motore e invalida la garanzia.

Procedure per la lubrificazione periodica del piano di corsa:

- Arrestare il nastro e staccare la spina di rete.
- Sollevare il bordo del nastro dal lato sinistro.
- Cercando di irrorare il lubrificante quanto più possibile al centro del piano di corsa, instillare sotto al nastro con la pipetta in dotazione dieci gocce di lubrificante (oppure quattro spruzzi, tramite una bomboletta di olio silconico spray).
- Ripetere l'operazione sulla parte destra del nastro.
- Fare partire il nastro alla minima velocità e camminare per alcuni minuti per distribuire il lubrificante sul piano di corsa.

1. Pulire la superficie del nastro

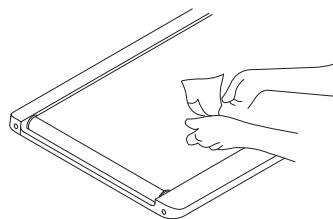

2. Lubrificare il piano

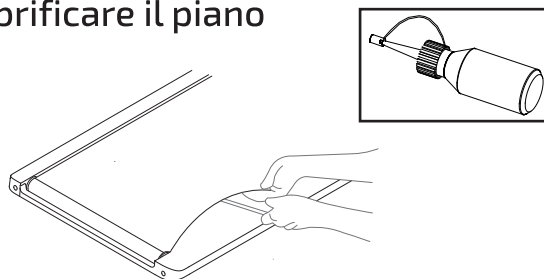

4.1

TENSIONAMENTO - CENTRATURA NASTRO



PERICOLO

Durante la procedura di regolazione del nastro la pedana non può essere impiegata per gli esercizi.



ATTENZIONE

**Ruotare le viti di tensionamento per non più di 1/4 di giro alla volta.
Una eccessiva tensione del nastro può causare un precoce deterioramento dei rulli, dei cuscinetti e del motore.**

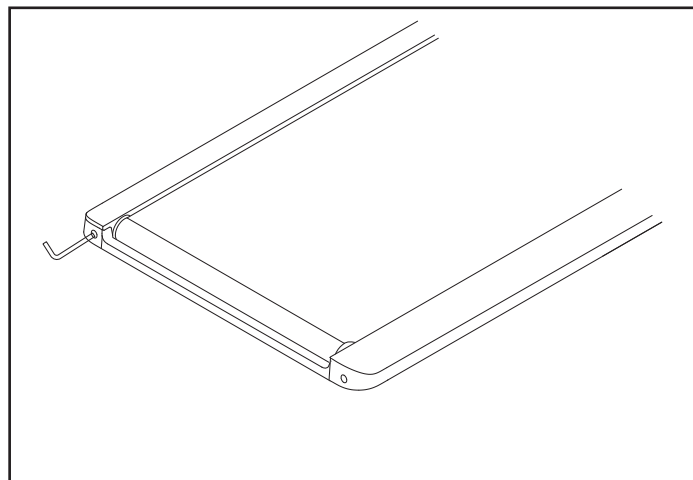

- Per effettuare le procedure di regolazione del nastro occorre premere contemporaneamente sul radiocomando i pulsanti **MODE** e **VELOCITÀ +** e mantenerli premuti per 3 secondi.
- Sul pannello a display compare la sigla "**CALI**" (Calibrazione) e la velocità del nastro viene impostata a 4 km/h.
- Nel caso il nastro scorrevole tenda ad andare, durante il rotolamento, verso destra è necessario intervenire sulla vite di regolazione destra, girando in senso orario un quarto di giro per volta. Per intervenire sulle viti di registro impiegare l'apposita chiave fornita in dotazione.
- Nel caso continuasse ad andare verso destra, semplicemente regolare la vite a sinistra di un quarto di giro in senso anti orario. Le stesse regole valgono nel caso il nastro tenda ad andare verso sinistra.
- Nel caso il nastro dovesse risultare poco teso, avvitare in senso orario entrambe le viti di un quarto di giro; se al contrario il nastro risultasse troppo teso svitare le viti di un quarto di giro in senso antiorario.

5.0**MESSA FUORI SERVIZIO - SMALTIMENTO**

Il simbolo del cestino dei rifiuti con una croce sopra indica che i prodotti commercializzati rientrano nel campo di applicazione della Direttiva europea RoHS per lo smaltimento dei rifiuti di natura elettrica ed elettronica (RAEE).

Questo prodotto NON deve essere smaltito come rifiuto urbano, ma deve essere smaltito separatamente (nelle nazioni dell'Unione Europea), conferendolo negli appositi centri di raccolta preposti per lo smaltimento e il riciclaggio di tali prodotti.



La marcatura CE indica che il prodotto è totalmente conforme alla direttiva RoHS 2011/65/UE e nessuna delle componenti elettriche ed elettroniche incorporate al prodotto contiene livelli superiori a quelli previsti di talune sostanze ritenute pericolose per la salute umana.

Garlando S.p.A. incoraggia il rispetto della natura e della salute umana anche al di fuori dell'Unione Europea e auspica che vengano seguite le regole locali per lo smaltimento e il riciclaggio, utilizzando, quando possibile, la raccolta differenziata delle apparecchiature elettriche ed elettroniche, nonché dei numerosi componenti (quali ferro, rame, plastiche, ecc...) che possono essere recuperati e riutilizzati.

6.0**ORDINE PARTI DI RICAMBIO**

Per ordinare parti di ricambio riferirsi ai disegni presenti sul manuale.

L'ordine delle parti di ricambio deve riportare le seguenti indicazioni:

- Marca e modello del prodotto - vedi targhetta prodotto
- Nome del particolare da sostituire
- Recapito e informazioni per la spedizione - vedi scheda per ordine ricambi, allegata al manuale

La richiesta delle parti di ricambio deve essere effettuata tramite una richiesta scritta, via fax oppure e-mail ai riferimenti di seguito riportati:

fax +39 0143.318594
e-mail: assistenza.toorx@garlando.it

Il presente catalogo può presentare talune piccole differenze dal prodotto posseduto; possono mancare eventuali aggiornamenti che il costruttore ha applicato nel contempo. In caso di difficoltà nella comprensione di disegni e descrizioni contattare il Centro Assistenza Tecnica al numero : +39 0143/318500

Art.1 DEFINIZIONI

- 1.1 Prodotti:** per Prodotti si intendono i Prodotti Fitness Home ossia le apparecchiature sportive commercializzate da GARLANDO SPA con il marchio Toorx, per l'esercizio fisico del corpo per uso domestico e per un uso esclusivamente sportivo ed assolutamente NON terapeutico e/o riabilitativo.
- 1.2 Garanzia:** per Garanzia si intende la garanzia convenzionale proposta da GARLANDO SPA alle condizioni di seguito riportate.
- 1.3 Difetto di Conformità:** l'inedoneità del Prodotto all'uso per il quale esso è stato specificatamente progettato e realizzato.
- 1.4 Consumatore:** si intende per Consumatore qualsiasi persona fisica che acquisti i Prodotti per utilizzo privato.
- 1.5 CAT:** si intende il Centro di Assistenza Tecnica autorizzato ad interventi di riparazione e/o sostituzione del Prodotto da parte di GARLANDO SPA.
- 1.6 Tagliando di Garanzia:** si intende il modulo da compilarsi online sul sito: www.toorx.it o, in caso di impossibilità di utilizzo del servizio online, il modulo cartaceo allegato al presente manuale da compilarsi e spedire a GARLANDO SPA.
- 1.7 Richiesta di Intervento:** si intende la procedura di denuncia di difetto di conformità e richiesta di intervento, effettuata compilando l'apposito modulo sul portale: www.assistenza.garlando.it o, in caso di impossibilità di utilizzo del servizio online, contattando il numero 0143/318540 dalle ore 9 alle ore 12, dal Lunedì al venerdì.
- 1.8 Manuale d'Istruzioni:** si intende per Manuale d'istruzioni il libretto consegnato al Consumatore in cui sono descritte le istruzioni, indicazioni ed avvertenze finalizzate a consentire la corretta installazione ed il regolare funzionamento del Prodotto, nonché della sua manutenzione.

Art.2 DURATA DELLA GARANZIA CONDIZIONI DELLA SUA VALIDITÀ E DECADENZE

- 2.1** GARLANDO SPA garantisce l'ideoneità del Prodotto all'uso per il quale esso è stato specificatamente concepito e progettato, ossia all'uso sportivo, ed in particolare garantisce il Prodotto contro gli eventuali difetti di conformità per 24 mesi dalla consegna. La presente Garanzia è l'unica prestata da GARLANDO SPA: nessun terzo, ivi espressamente compresi i rivenditori autorizzati ed i CAT, può modificare i termini della Garanzia o rilasciare, in qualsiasi forma, altre dichiarazioni di garanzia.
- 2.2** La presente Garanzia è valida ed efficace con riferimento al Prodotto della GARLANDO SPA acquistato dal Consumatore in Italia esclusivamente presso un rivenditore autorizzato e lascia impregiudicati i diritti riconosciuti al Consumatore dalla Legge italiana e dalle disposizioni delle direttive europee.
- 2.3** Fatto salvo quanto previsto dai successivi punti 2.10, 2.11, 2.12 in tema di denuncia di eventuali difetti di conformità, il Consumatore è tenuto a comprovare, mediante documento rilasciato dal rivenditore autorizzato (ad esempio: scontrino fiscale) la data in cui è stata effettuata la consegna del Prodotto, il nominativo del rivenditore autorizzato e gli estremi identificativi del Prodotto. Ai fini dell'operatività della Garanzia, pertanto, è necessario che la documentazione di cui sopra, unitamente alla Garanzia, allegata al presente manuale, sia debitamente conservata.
- 2.4** Al fine di permettere la migliore operatività della Garanzia convenzionale, si richiede al Consumatore di provvedere alla compilazione online del Tagliando di Garanzia sul sito: www.toorx.it o, in caso di impossibilità di utilizzo del servizio online, alla spedizione del tagliando di Garanzia cartaceo, debitamente compilato, via posta all'indirizzo GARLANDO SPA - Via Regione Piemonte, 32 - Zona industriale, D1 - 15068 Pozzolo Formigaro (AL).
- 2.5** La Garanzia comprende la riparazione o la sostituzione gratuita delle parti componenti il Prodotto, che presentino difetti di conformità regolarmente e tempestivamente denunciati dal Consumatore mediante il tempestivo invio della Richiesta di Intervento debitamente compilata e sottoscritta, riscontrati dal personale del CAT ed imputabili ad un'azione o ad un'omissione del produttore. Si provvederà alla sostituzione dell'intero Prodotto, in luogo della riparazione o della sostituzione di singoli componenti, nel caso in cui tali ultimi rimedi siano oggettivamente impossibili o eccessivamente onerosi.
- 2.6** Conformemente alle indicazioni del "Codice del Consumo", si presume che i difetti di conformità manifestatisi entro SEI mesi dalla consegna del Prodotto esistessero già a tale data, a meno che tale ipotesi sia incompatibile con la natura del Prodotto o del difetto di conformità. Decorso tale termine resta onere del Consumatore fornire elementi di prova circa l'esistenza del difetto di conformità al tempo della consegna del Prodotto.
- 2.7** La sostituzione dell'intero Prodotto o di un suo componente non comporta una proroga della Garanzia. La Garanzia avrà termine alla scadenza dei 24 mesi dalla data di consegna del Prodotto originario.
- 2.8** Nel periodo coperto dalla Garanzia, le prestazioni oggetto della stessa saranno effettuate integralmente ed a titolo completamente gratuito dai CAT.
- 2.9** Qualora non fosse possibile provvedere alla riparazione direttamente presso il domicilio del Consumatore, nell'eventualità in cui il Prodotto o suoi componenti fossero da sottoporre a riparazione presso la stessa sede di GARLANDO SPA - Via Regione Piemonte, 32 - D1 - 15068 Pozzolo Formigaro (AL), sarà cura e spese del Consumatore provvedere alla spedizione del Prodotto da ripararsi o sostituirsi presso la suddetta sede. In tale eventualità tutti i rischi correlati al trasporto del Prodotto saranno posti a carico del Consumatore ed in ogni caso GARLANDO SPA non risponderà di eventuali danni arrecati al Prodotto o ai suoi componenti dal trasporto effettuato dal Corriere e/o Vettore. Qualora il Consumatore risulti irreperibile al momento della consegna presso il suo domicilio del Prodotto riparato o sostituito da parte del Corriere e/o del Vettore incaricato da GARLANDO SPA, saranno posti a suo carico i corrispettivi dovuti a Corriere/Vettore relativi alle successive spedizioni, corrispettivi che dovranno essere liquidati al Corriere/Vettore direttamente dal Consumatore all'atto della consegna del Prodotto.

- 2.10** Il Consumatore decade dai diritti di cui alla Garanzia, ove non denunci il difetto di conformità entro il termine di DUE mesi dalla scoperta dello stesso secondo le modalità descritte all'Art. 1.7 - "Richiesta di Intervento".
- 2.11** Ricevuta la denuncia, e verificata la ricorrenza dei presupposti per l'operatività della Garanzia, il CAT prenderà contatto con il Consumatore fissando apposito appuntamento presso il suo domicilio, ove sarà effettuato il relativo intervento entro un congruo termine. A tal fine la congruità del termine è valutata in relazione ai tempi normalmente occorrenti per provvedere all'intervento da parte del CAT presso il domicilio del Consumatore e/o alle eventuali occorrenti spedizioni di Prodotti o di componenti dei medesimi.
- 2.12** E' obbligo del Consumatore rendersi reperibile presso il proprio domicilio in occasione dell'appuntamento prefissato con il CAT. Nell'eventualità in cui tale obbligo non fosse rispettato GARLANDO SPA si riserva di ripetere le spese e competenze da essa corrisposte al proprio CAT in relazione all'intervento programmato e non eseguito per fatto imputabile al Consumatore.

Art.3 ESCLUSIONI DELLA GARANZIA

- 3.1** La Garanzia è espressamente **esclusa** nei casi di:
- mancata osservanza delle istruzioni, indicazioni ed avvertenze finalizzate a consentire la corretta installazione/montaggio ed il regolare funzionamento del Prodotto;
 - trascuratezza e/o negligenza nell'uso e nella manutenzione del Prodotto;
 - uso del Prodotto a scopi terapeutici e/o riabilitativi;
 - uso improprio del Prodotto;
 - manomissioni del Prodotto;
 - uso del Prodotto per finalità diverse da quelle per le quali il Prodotto è stato specificatamente concepito/progettato;
 - danni causati dal trasporto o dalla spedizione del Prodotto;
 - danni causati da difetti della rete di distribuzione elettrica: sovracorrenti, sovratensioni, causate anche da scariche atmosferiche;
 - riparazione eseguita da centri assistenza non autorizzati da GARLANDO SPA;
 - riparazione del prodotto da parte dell'utilizzatore stesso, tranne il caso in cui l'operazione di riparazione/sostituzione parti è autorizzata dal Centro Assistenza GARLANDO SPA;
 - difetti di conformità che, per qualsiasi motivo, non possono in alcun modo farsi risalire ad azioni od omissioni del produttore.
- Si intende che il telaio portante degli attrezzi è garantito a vita per rotture fisiche della struttura, mentre sono esclusi danni sulla superficie verniciata del telaio in caso di incuria o esposizione del prodotto a condizioni ambientali non conformi.
- 3.2** Le regole di corretta installazione/montaggio, uso e manutenzione del Prodotto sono contenute nel presente manuale d'istruzioni, che costituisce parte integrante della Garanzia.
- 3.3** Si intende che l'usura conseguente al normale utilizzo del Prodotto e dei suoi componenti **NON** può in alcun modo configurare difetto di conformità e non può pertanto essere coperta dalla presente Garanzia.
- Con riferimento al Prodotto TAPIS ROULANT, si specifica che i fenomeni di usura per normale utilizzo riguardano in particolare i seguenti componenti: rulli, piano di corsa, nastro, grip, cinghia, guarnizioni, manopole, parti asportabili, accessori e materiali di consumo in genere.
 - Con riferimento al Prodotto BIKE, si specifica che i fenomeni di usura per normale utilizzo riguardano in particolare i seguenti componenti: pedali e cinghietti, sella, cinghia di trasmissione, guarnizioni, manopole, parti asportabili, accessori e materiali di consumo in genere.
- 3.4** La Garanzia **NON** copre gli interventi inerenti all'installazione del Prodotto ed all'allacciamento agli impianti di alimentazione.

Art.4 UTILIZZO PREVISTO E UTILIZZO IMPROPRIO DEL PRODOTTO

- 4.1** In considerazione dell'ideoneità all'uso esclusivamente sportivo del presente Prodotto, GARLANDO SPA raccomanda il suo utilizzo a seguito del rilascio da parte di un medico di apposito certificato di idoneità fisica.
- 4.2** GARLANDO SPA declina ogni responsabilità per eventuali danni che possano, direttamente o indirettamente, derivare a persone, animali domestici e cose in conseguenza dell'inosservanza di tutte le istruzioni, indicazioni ed avvertenze contenute nell'apposito manuale d'istruzioni.
- 4.3** In particolare si dichiara che il Prodotto è assolutamente inidoneo ad uso terapeutico e/o riabilitativo e che l'eventuale verifica di infortuni od insorgenza di patologie correlate a tale indebito utilizzo non potrà in alcun modo essere imputata al produttore.

Art.5 DANNI CAUSATI DAI CAT

- 5.1** GARLANDO SPA non sarà responsabile per i danni a persone, animali domestici e cose eventualmente causati da uno dei CAT, in occasione dell'intervento di riparazione del Prodotto e/o sostituzione dello stesso o di un suo componente; per l'effetto il Consumatore si impegna ad indirizzare eventuali richieste risarcitorie direttamente ai CAT, rinunciando a qualunque azione e/o pretesa nei confronti di GARLANDO SPA.

Art.6 TERMINE FINALE DELLA GARANZIA

- 6.1** Salvo quanto previsto dalle precedenti clausole, trascorso il periodo di ventiquattro mesi di garanzia, ogni intervento di riparazione e/o sostituzione di componenti del Prodotto sarà posto totalmente a carico del Consumatore.



GARLANDO SPA

Via Regione Piemonte, 32 - Zona Industriale D1

15068 - Pozzolo Formigaro (AL) - Italy

www.toorx.it - info@toorx.it